



# Renz – die erste Adresse für Ihre Post

---

## Ersatzteilliste 2004



	Seite
Klingel-Kombitaster / Lichttaster	2 - 4
Module und Abdeckungen	5 - 6
Sprechgitter	7
Licht- / Klingelknöpfe	8 - 9
Namensschilder	10 - 12
Zylinderschlüssel / Drehverschluss	13
Zylinderschlösser	14 - 15
Durchwurfhalsverlängerungen / Service-Box	16
Scharniere / Klappen- und Fronthalter	16

---

Gültig ab 01. Januar 2004

Preise in Euro zzgl. ges. MwSt.

---

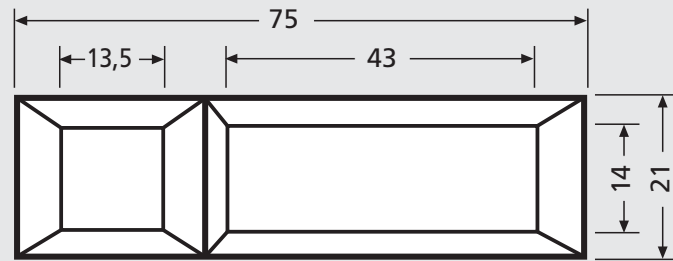

97-9-85089 Kombitaster Seko, Kunststoffrand schwarz, Drücker milchfarben und Abdeckung glasklar. Namensschieleinlage max. 47 x 14 x 0,5 mm, Ausstanzung 71,3 x 19,3 mm **Einbau bis 1984**



97-9-82049 Klingeldruckerabdeckung milchfarben für 97-9-85089 € 1,40

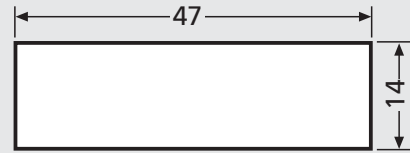

97-9-87118 Namensschieleinlage Kunststoff für 97-9-85089 € 0,80

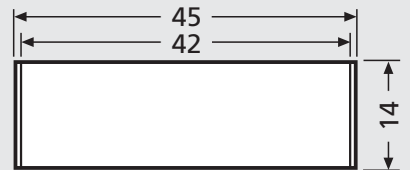

97-9-82042 Namensschildabdeckung Kunststoff für 97-9-85089 € 1,40

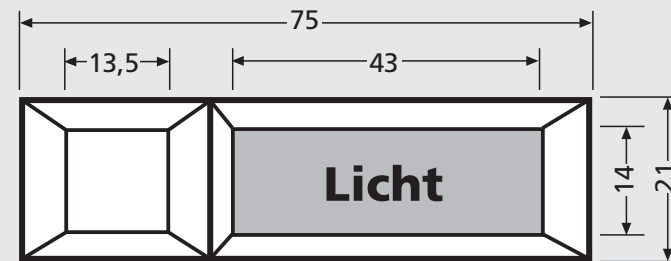

97-9-85092 Lichttaster Seko, Kunststoffrand schwarz, für Kleinspannung, Einlage max. 47 x 14 x 0,5 mm, Ausstanzung 71,3 x 19,3 mm **Einbau bis 1984**



97-9-82049 Druckerabdeckung milchfarben für 97-9-85092 € 1,40



97-9-87026 Lichttastereinlage Kunststoff rot für 97-9-85092 € 0,80

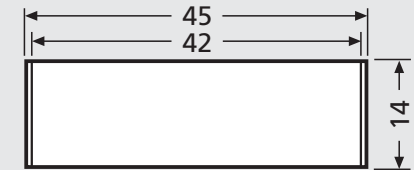

97-9-82042 Namensschildabdeckung Kunststoff für 97-9-85092 € 1,40

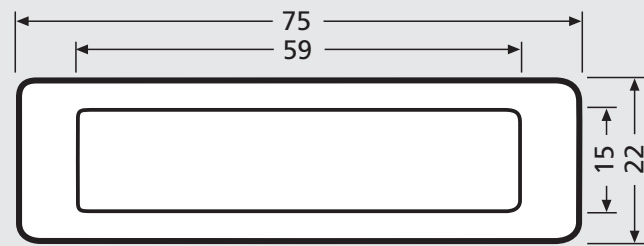

97-9-85110 Kombitaster Lira, Kunststoffrand braun, weiß oder grau (bei Bestellung bitte Farbe angeben), Abdeckung glasklar. Namensschieleinlage max. 55 x 13 x 1 mm, Ausstanzung 71,3 x 19,3 mm, optional beleuchtbar mit Fadenglühbirne 97-9-85033 **Einbau seit 1984**

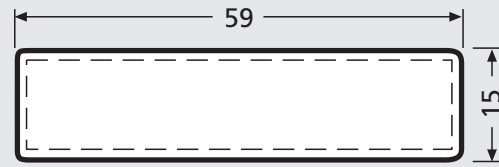

97-9-82051 Tasterabdeckung Kunststoff glasklar mit Einlage für 97-9-85110 € 2,20

**Namensschieleinlage Kunststoff:** Hintergrundfarbe schwarz, weiß oder grau für Taster 97-9-85110



97-9-87000 Einlage ohne Gravur (Hintergrundfarbe angeben) € 1,10  
90-3-00001 Einlage mit Gravur (Hintergrundfarbe angeben) € 8,00

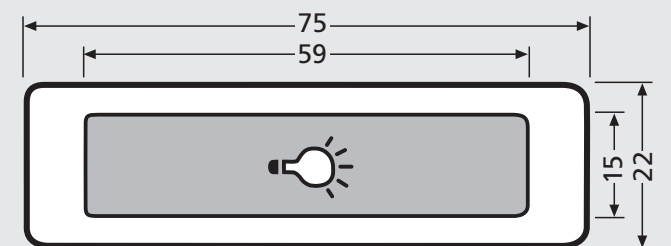

97-9-85111 Lichttaster Lira, Kunststoffrand braun, weiß oder grau (bei Bestellung bitte Farbe angeben), für Kleinspannung, Namensschieleinlage max. 55 x 13 x 1 mm, Ausstanzung 71,3 x 19,3 mm. Optional beleuchtbar mit Fadenglühbirne 97-9-85033 **Einbau seit 1984**

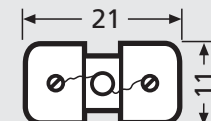

97-9-85033 Fadenglühbirne bis max. 24 V, 1 W mit Halterung für 97-9-85111 € 8,20

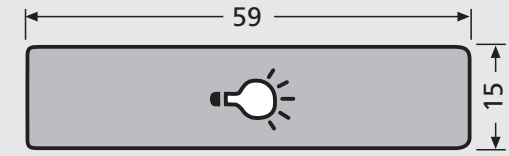

97-9-82044 Tasterabdeckung Kunststoff rot mit Einlage für 97-9-85111 € 2,60

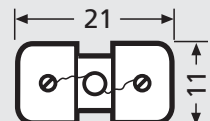

97-9-85033 Fadenglühbirne bis max. 24 V, 1 W mit Halterung für 97-9-85110 € 8,20

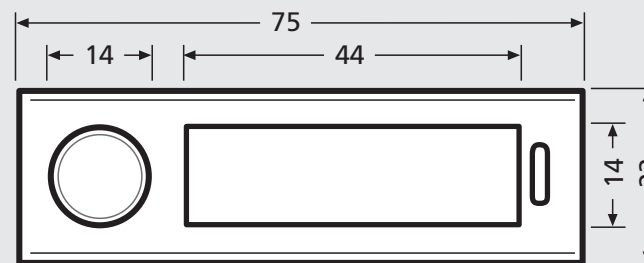

97-9-00073 Kombitaster Lippert Antivandalismus, in weiß, silber oder bronze (bei Bestellung bitte Farbe angeben), massives ALU-Gehäuse, Abdeckung glasklar. Namensschieleinlage max. 43 x 12 x 0,5 mm, Ausstanzung 71,3 x 19,3 mm inklusive einem Schlüssel **Einbau seit 1995**

**Namensschieleinlage Kunststoff:** Hintergrundfarbe schwarz oder weiss für Taster 97-9-00073

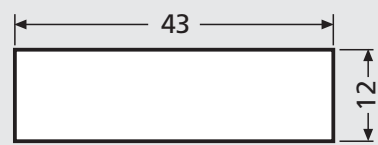

97-9-87027 Einlage ohne Gravur (Hintergrundfarbe angeben) € 1,10  
90-3-00010 Einlage mit Gravur (Hintergrundfarbe angeben) € 8,00

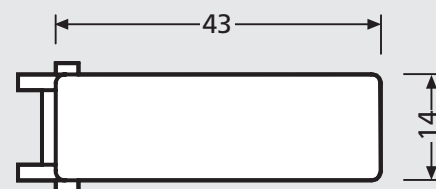

97-9-82147 Namensschild Abdeckung für Taster 97-9-00073 € 1,40

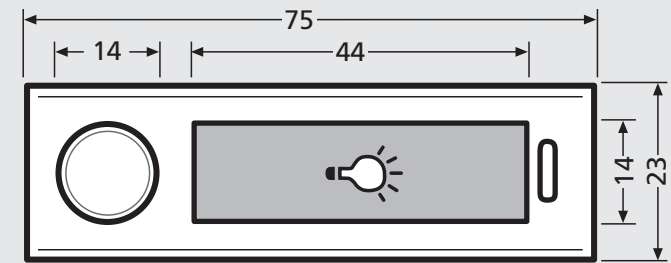

97-9-00074 Lichttaster Lippert Antivandalismus, in weiß, silber oder bronze (bei Bestellung bitte Farbe angeben). Massives ALU-Gehäuse, Abdeckung glasklar. Namensschieleinlage max. 43 x 12 x 0,5 mm, Ausstanzung 71,3 x 19,3 mm inklusive einem Schlüssel **Einbau seit 1995**

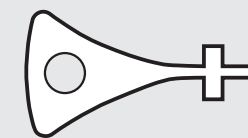

97-9-95133 Ersatzschlüssel für 97-9-00074 € 3,00

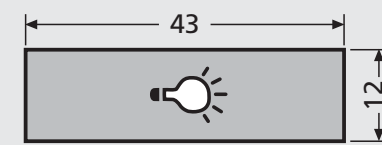

97-9-87023 Lichttastereinlage Kunststoff rot mit Lichtsymbol für 97-9-00074 € 1,90

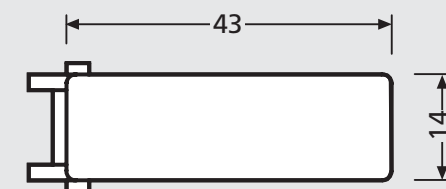

97-9-82147 Lichttaster Abdeckung für Taster 97-9-00074 € 1,40



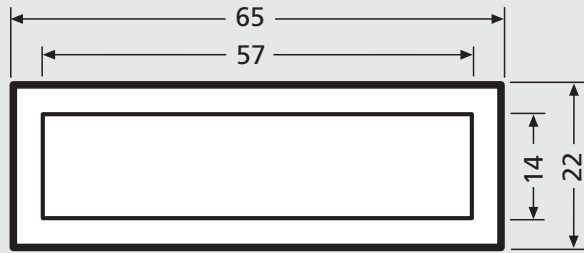

97-9-85116 Kombitaster Lira, Kunststoffrand braun oder weiß, (bei Bestellung bitte Farbe angeben) Drücker glasklar. Namensschiele einlage max. 52 x 12 x 0,5 mm, Ausstanzung 61 x 18 mm

Einbau seit 1981

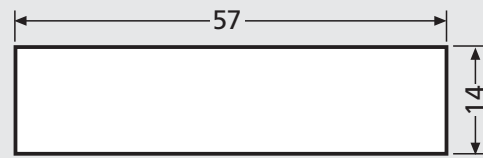

97-9-82054 Tasterabdeckung Kunststoff klar für 97-9-85116 mit Einlage € 2,40

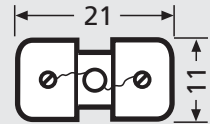

97-9-85033 Fadenglühbirne bis max. 24 V, 1 W mit Halterung für 97-9-85116 € 8,20

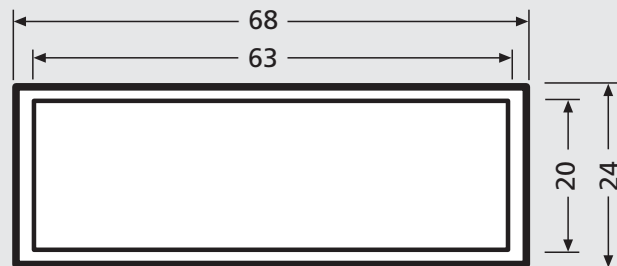

97-9-85023 Kombitaster Ritto, Taster komplett glasklar, Ausstanzung 61 x 18 mm € 24,80

Einbau bis 1978

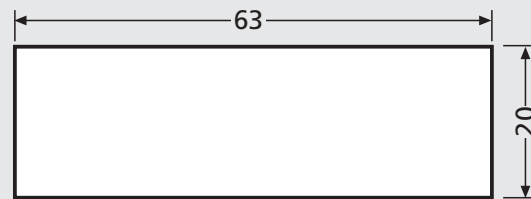

97-9-82166 Tasterabdeckung Kunststoff glasklar für 97-9-85023 € 3,00

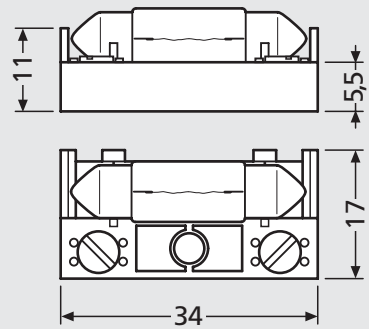

Vorderansicht

Draufsicht

Einbau seit 2003

97-9-85131 Beleuchtungshalterung mit Soffitte 15 V, 1 W € 5,80



97-9-85185 Soffitte 15 V, 1 W, 8 x 31 mm, einzeln für Beleuchtungshalterung 97-9-85131 und Beleuchtungskasten 97-9-85149 (siehe Seite 12) € 3,60



97-9-85075 Soffitte 15 V, 1,2 W, 6 x 35 mm € 3,60

Einbau bis 2002

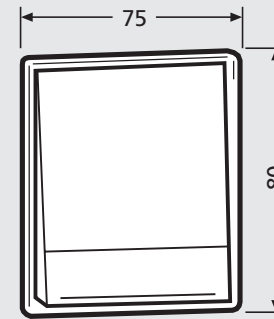

Tastenmodul mit 1 Klingeltaster Namensschiele einlage inkl. Beleuchtungssoffitte 15 V, 1 W, max. 60 x 15 x 0,5 mm Ausstanzung 71,3 x 75,3 mm Farben: braun, weiß, grau (bei Bestellung bitte Farbe angeben).

Einbau seit 1993

97-9-85094 € 25,70

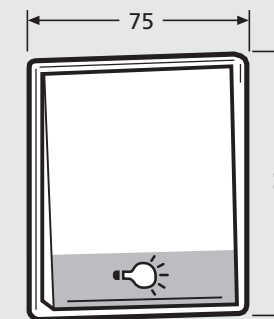

Tastenmodul mit 1 Lichttaster Lichtsymboleinlage inkl. Beleuchtungssoffitte 15 V, 1 W, max. 60 x 15 x 0,5 mm Ausstanzung 71,3 x 75,3 mm Farben: braun, weiß, grau (bei Bestellung bitte Farbe angeben).

Einbau seit 1993

97-9-85102 € 25,70

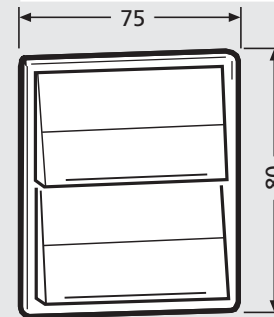

Tastenmodul mit 2 Klingeltaster Namensschiele einlage inkl. Beleuchtungssoffitte 15 V, 1 W, max. 60 x 15 x 0,5 mm Ausstanzung 71,3 x 75,3 mm Farben: braun, weiß, grau (bei Bestellung bitte Farbe angeben).

97-9-85096 € 35,10

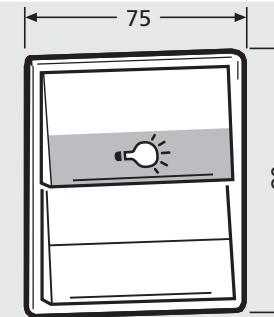

Tastenmodul mit 1 Lichttaster und 1 Klingeltaster Lichtsymbol- und Namensschiele einlage inkl. Beleuchtungssoffitte 15 V, 1 W, max. 60 x 15 x 0,5 mm Ausstanzung 71,3 x 75,3 mm Farben: braun, weiß, grau (bei Bestellung bitte Farbe angeben).

97-9-85104 € 35,10

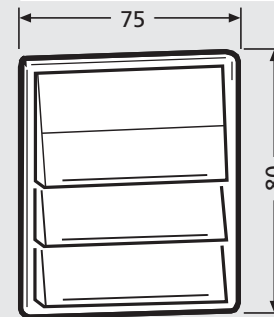

Tastenmodul mit 3 Klingeltaster Namensschiele einlage inkl. Beleuchtungssoffitte 15 V, 1 W, max. 60 x 15 x 0,5 mm Ausstanzung 71,3 x 75,3 mm Farben: braun, weiß, grau (bei Bestellung bitte Farbe angeben).

97-9-85098 € 41,30

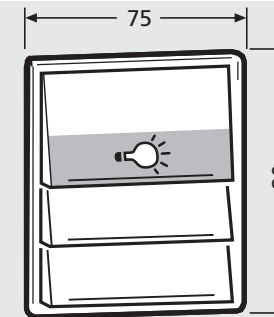

Tastenmodul mit 1 Lichttaster und 2 Klingeltaster Lichtsymbol- und Namensschiele einlage inkl. Beleuchtungssoffitte 15 V, 1 W, max. 60 x 15 x 0,5 mm Ausstanzung 71,3 x 75,3 mm Farben: braun, weiß, grau (bei Bestellung bitte Farbe angeben).

97-9-85106 € 41,30

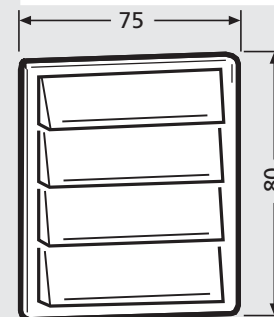

Tastenmodul mit 4 Klingeltaster Namensschiele einlage inkl. Beleuchtungssoffitte 15 V, 1 W, max. 60 x 15 x 0,5 mm Ausstanzung 71,3 x 75,3 mm Farben: braun, weiß, grau (bei Bestellung bitte Farbe angeben).

97-9-85100 € 47,60

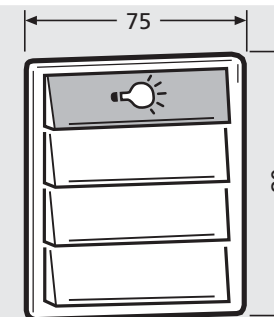

Tastenmodul mit 1 Lichttaster und 3 Klingeltaster Lichtsymbol- und Namensschiele einlage inkl. Beleuchtungssoffitte 15 V, 1 W, max. 60 x 15 x 0,5 mm Ausstanzung 71,3 x 75,3 mm Farben: braun, weiß, grau (bei Bestellung bitte Farbe angeben).

97-9-85108 € 47,60

Namensschiele einlage Kunststoff: Hintergrundfarbe schwarz, weiß oder grau für Tastenmodule

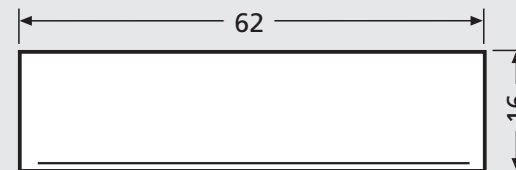

97-9-82046 Namensschildabdeckung für Tastenmodule, glasklar mit Einlage 60 x 15 x 0,5 mm € 3,00

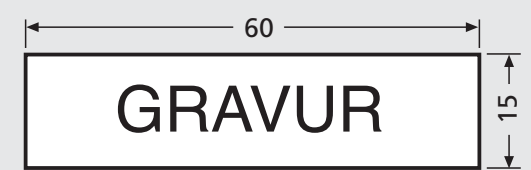

97-9-87001 Einlage ohne Gravur (Hintergrundfarbe angeben) € 1,10  
90-3-00002 Einlage mit Gravur (Hintergrundfarbe angeben) € 8,00

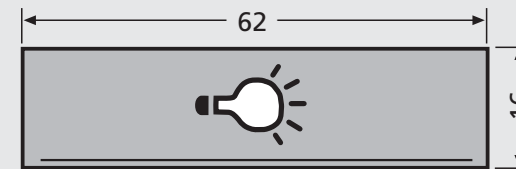

97-9-82047 Lichttasterabdeckung für Tastenmodule, rot durchsichtig mit Lichtsymboleinlage 60 x 15 x 0,5 mm € 3,00



97-9-85185 Soffitte einzeln für Tastenmodule 15 V, 1 W, 8 x 31 mm € 3,60

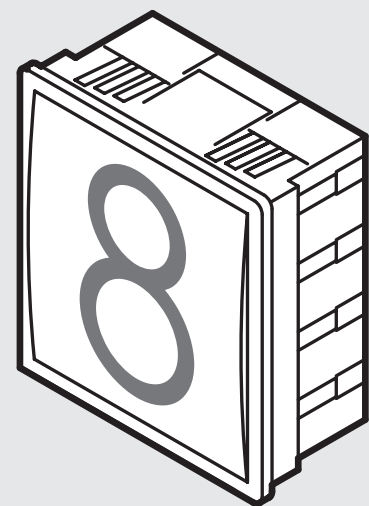

97-9-85093 Infomodul 75 x 80 mm (kann beschriftet werden), € 25,70  
inkl. Beleuchtungsstoffite 15 V, 1 W, Einlage 60 x 65 x 0,5 mm, Ausstanzung 71,3 x 75,3 mm, Farben: braun, weiß, grau (bei Bestellung bitte Farbe angeben).

Einbau seit 1995

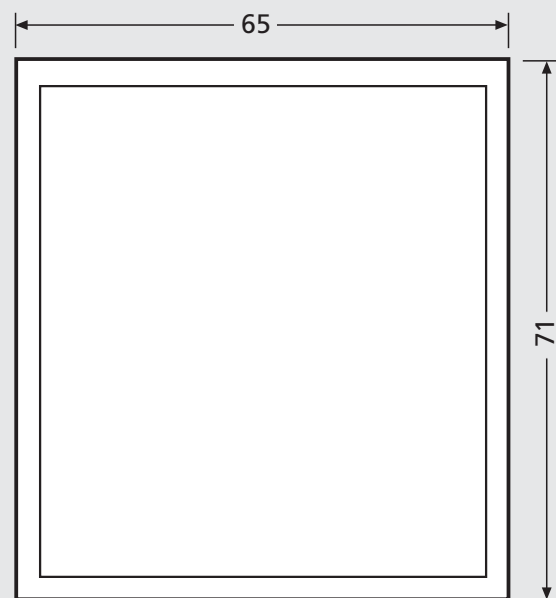

97-9-85097 Infocfeld-Abdeckung mit Halteplatte für 97-9-85093 € 12,10

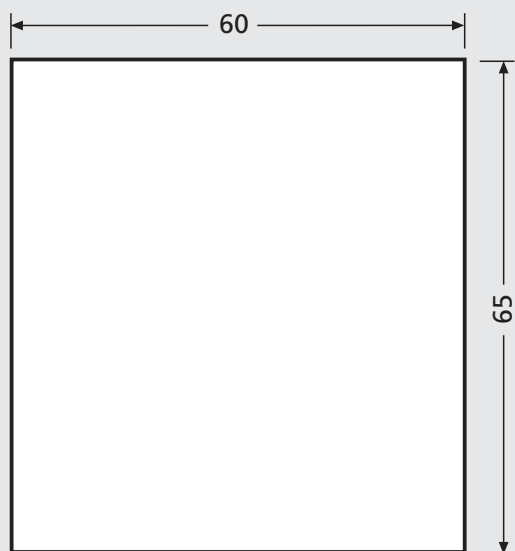

97-9-87119 Beschriftungs-Einlage, Hintergrund milchfarben oder grau, ohne Gravur für 97-9-85093 (bei Bestellung bitte Farbe angeben) € 3,50

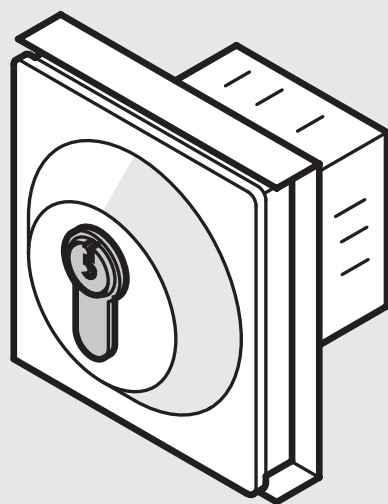

97-9-00206 Funktionsmodul in massiver ALU-Ausführung für Steuerung von Garagen- und Rolltoren usw. mit Taster 2-polig (max. 48 V) vorgerichtet für baus. Profilhalbzylinder L = 26, Schließnase 8-fach verstellbar, nach DIN mit ca. 40 mm Gesamtlänge. Ausstanzung 71,3 x 75,3 mm, Farben: braun, weiss, grau (bei Bestellung bitte Farbe angeben). € 149,60

Einbau seit 1995

97-9-95210 Profilzylinder DOM 333 NH, inkl. 2 Schlüssel für Funktionsmodul € 50,30

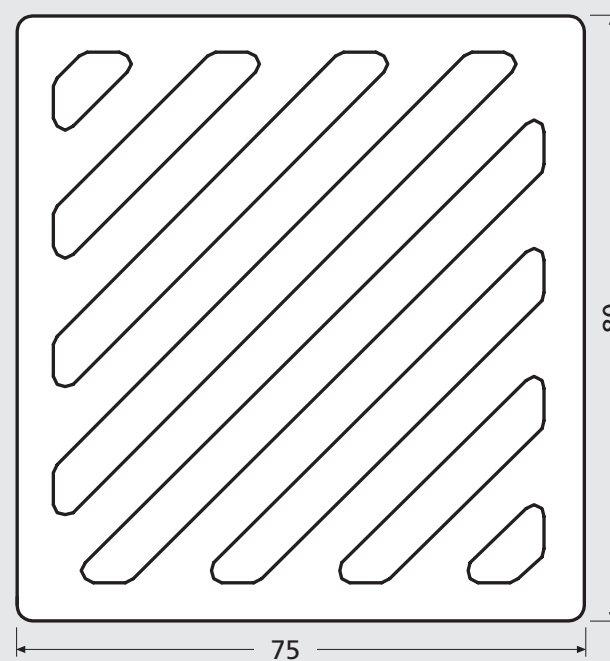

Einbau seit 1989

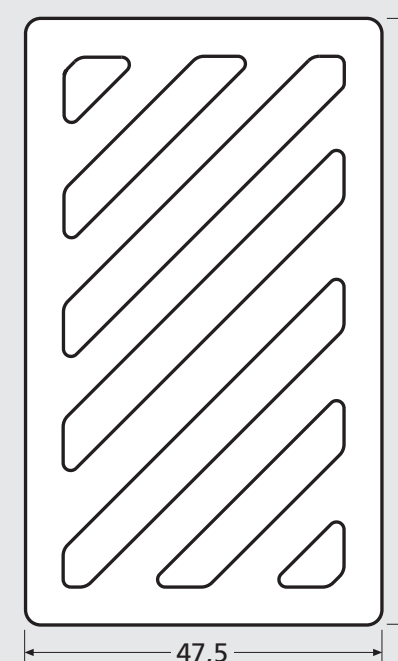

97-9-00092 Sprechgitter 75 x 80 mm, Ausstanzung 71,3 x 75,3 mm, Farben: braun, weiß, grau, (bei Bestellung bitte Farbe angeben) inkl. 4 Befestigungsclips Ø 12 mm € 7,10

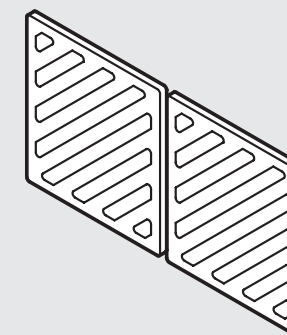

97-9-00094 Sprechgitter 75 x 80 mm für Modellgruppe 11/12, mit Nippel für Adapterbefestigung, ohne Schloss (2 St. erforderlich, siehe Abbildung), Ausstanzung 71,3 x 75,3 mm, Farben: braun, weiß, grau (bei Bestellung bitte Farbe angeben) inkl. 4 Befestigungsclips Ø 12 mm € 7,10

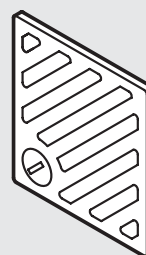

97-9-00093 Sprechgitter 75 x 80 mm, inkl. Zylinderschloss RX01, Ausstanzung 71,3 x 75,3 mm, Farben: braun, weiß, grau, (bei Bestellung bitte Farbe angeben) inkl. 4 Befestigungsclips Ø 12 mm € 18,50

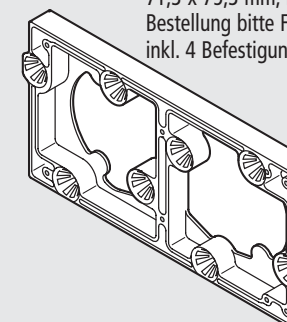

97-9-82195 Adapter für Sprechgitter Modellgruppe 11/12 für alle handelsüblichen Gegenlautsprecher € 5,20



97-9-00095 Sprechgitter 47,5 x 80 mm, Ausstanzung 44,3 x 75,3 mm, Farben: braun, weiß, grau, (bei Bestellung bitte Farbe angeben) inkl. 2 Befestigungsclips Ø 12 mm € 6,70

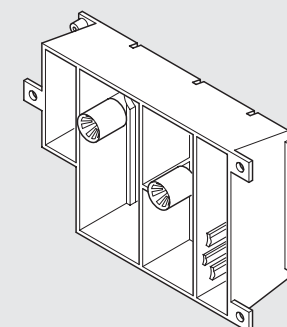

97-9-82164 Abnehmbarer Adapter für Sprechfeld RS4 gelocht für alle handelsüblichen Gegenlautsprecher € 6,10

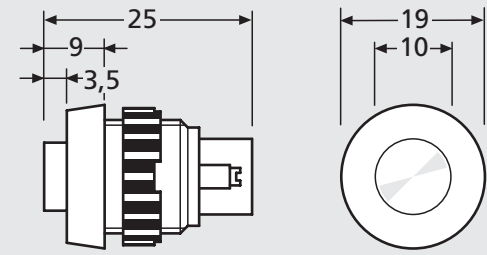

Einbau seit 1970

97-9-85024 Klingelknopf Rafi, Rand schwarz erhöht, Drücker weiß, Ausstanzung 15,5 mm € 5,50

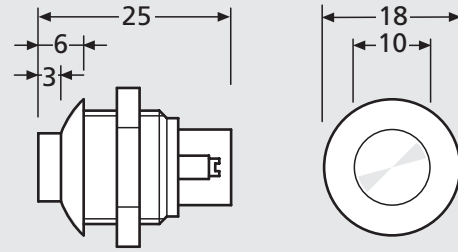

Einbau seit 1990

97-9-85025 Klingeltaster Lira, Rand schwarz, Drücker Kunststoff weiß, Ausstanzung Ø 15,5 mm € 8,80

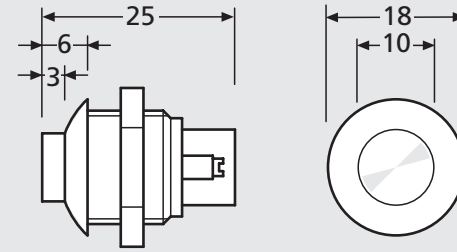

Einbau seit 1990

97-9-85062 Lichtknopf Lira, Rand schwarz, Drücker rot Ausstanzung 15,5 mm € 12,10

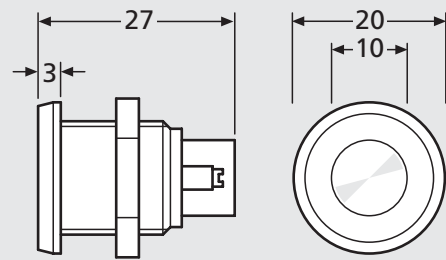

Einbau seit 1990

97-9-85027 Klingeltaster Lira, Rand und Drücker ALU silber Ausstanzung Ø 15,5 mm € 16,70

97-9-85030 Klingeltaster Lira, Rand ALU silber, Drücker Kunststoff schwarz, Ausstanzung Ø 15,5 mm € 11,20

97-9-85031 Klingeltaster Lira, Rand ALU schwarz, Drücker Kunststoff schwarz, Ausstanzung Ø 15,5 mm € 11,20

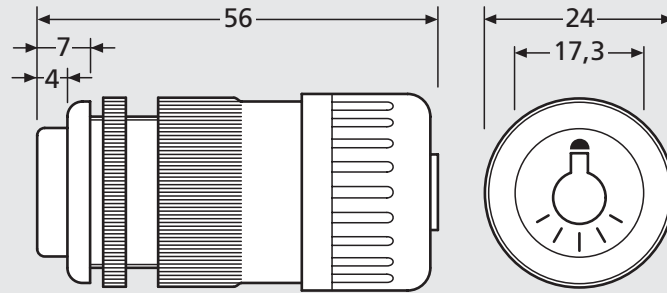

97-9-85063 Lichtknopf Grothe, Rand braun, für Kleinspannung, optional beleuchtbar mit Glühbirne 97-9-85036, mit hinterer Abdeckung, Ausstanzung Ø 21,0 mm € 24,00

Einbau seit 1974

97-9-85216 Lichtknopf , Rand Edelstahl, für Kleinspannung, optional beleuchtbar mit Glühbirne 97-9-85036, mit hinterer Abdeckung, Ausstanzung Ø 21,0 mm € 49,60

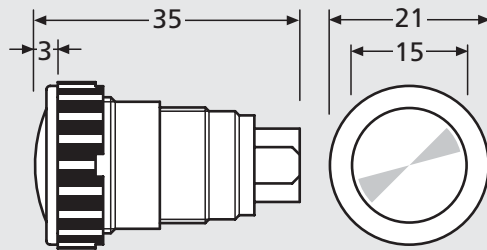

Einbau seit 1997

97-9-85148 Edelstahl-Klingelknopf, Antivandalismus **RS4**, Ausstanzung Ø 18,5 mm € 26,30

97-9-85154 ALU-Klingelknopf silber, Antivandalismus **RS4**, Ausstanzung Ø 18,5 mm € 17,40

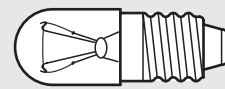

97-9-85036 Glühbirnen 24 V, 1,2 W zum Schrauben für 97-9-85063 und 97-9-85216 € 4,00

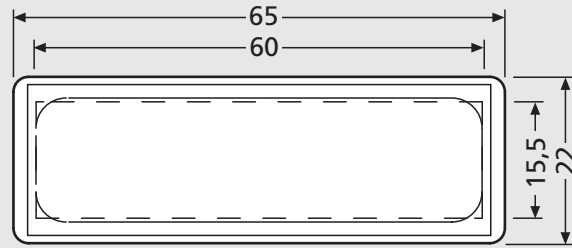

97-9-82033 Namensschild ohne Feder für Klappe nach außen aufgehend. Namensschildeinlage max. 60 x 15 x 0,5 mm, Ausstanzung 61 x 18 mm € 3,00

Einbau seit 1978

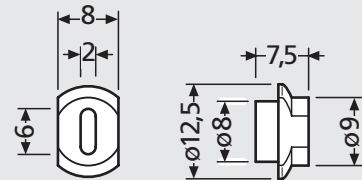

97-9-82035 Namensschildsperre passend zu 97-9-82033 € 1,10

Einbau seit 1982

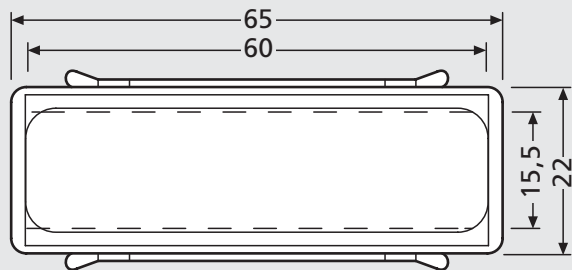

97-9-00302 Namensschild mit Feder für Einbau in Türen, Namensschildeinlage max. 60 x 15 x 0,5 mm, Ausstanzung 61 x 18 mm € 3,00

Namensschildeinlage Kunststoff für 97-9-00302, 97-9-82033 und 97-9-82016, Hintergrundfarbe schwarz, weiß oder grau

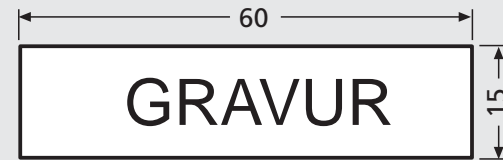

97-9-87001 Einlage ohne Gravur (Hintergrundfarbe angeben) € 1,10  
90-3-00002 Einlage mit Gravur (Hintergrundfarbe angeben) € 8,00

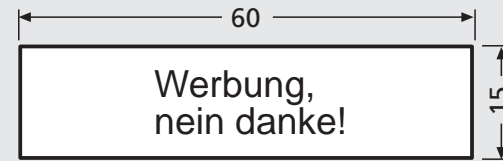

97-9-87002 Namensschildeinlage Kunststoff Werbung ja/nein für 97-9-00302 und 97-9-82033 € 1,80

Namensschildeinlage Kunststoff für 97-9-00211, 97-9-00212, Hintergrundfarbe schwarz oder weiß



97-9-00211 ALU-Namensschildplatte innen, Antivandalismus. Namensschildeinlage max. 74 x 23 x 0,5 mm, Ausstanzung 61 x 18 mm € 10,40

Einbau seit 1987



97-9-87012 Einlage ohne Gravur (Hintergrundfarbe weiß) € 2,90  
90-3-00011 Einlage mit Gravur (Hintergrundfarbe weiß) € 9,90  
97-9-87013 Einlage ohne Gravur (Hintergrundfarbe schwarz) € 2,90  
90-3-00012 Einlage mit Gravur (Hintergrundfarbe schwarz) € 9,90

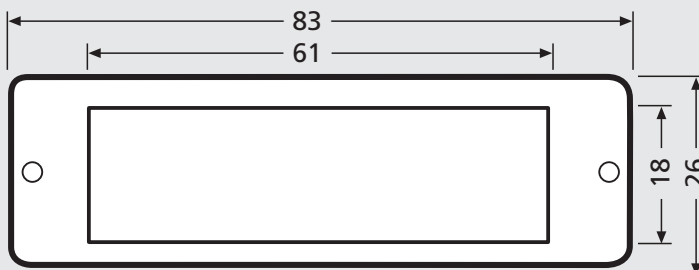

97-9-00212 ALU-Namensschildrahmen außen, Antivandalismus. Namensschildeinlage max. 74 x 23 x 0,5 mm EV 1 R 14 € 10,40 14,40

97-9-82022 Namensschildabdeckung, Plexiglas 80,5 x 23,5 mm € 0,80

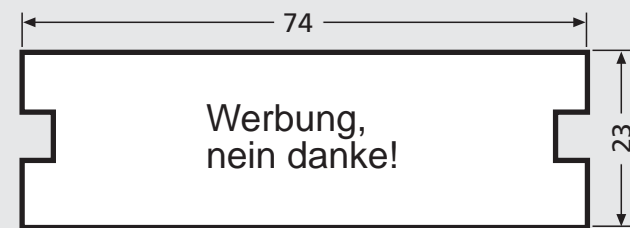

97-9-87003 Namensschildeinlage Kunststoff Werbung "ja/nein" für 97-9-00211 und 97-9-00212 € 2,00

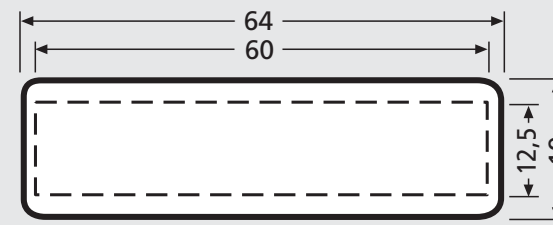

97-9-82019 Namensschild ohne Feder zum Einklipsen Namensschildeinlage max. 60 x 12,5 x 0,5 mm, Ausstanzung 60 x 15 mm € 3,00

Einbau bis 1978

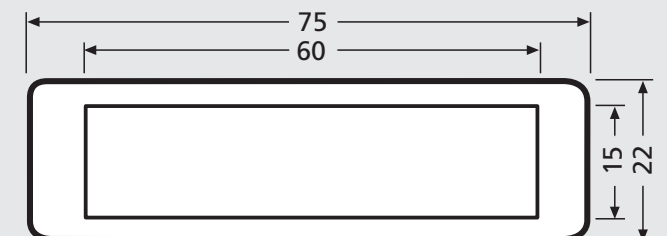

97-9-82016 Namensschild 92, 75 x 22 mm glasklar oder mit grauem Rand (bei Bestellung bitte Farbe angeben), Namensschildeinlage max. 60 x 15 x 0,5 mm, Ausstanzung 71 x 19 mm € 3,00

Einbau seit 1992

97-9-82146 Namensschildabdeckung für Namensschild 97-9-82016, mit Einlage 60 x 15 x 0,5 mm € 0,90

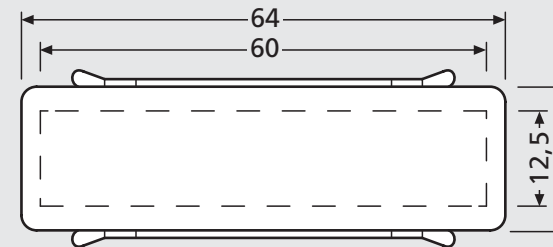

97-9-00303 Namensschild mit Feder Namensschildeinlage max. 60 x 12,5 x 0,5 mm, Ausstanzung 60 x 15 mm € 3,00

Einbau für altes Modell 11-409, 11-410, 12-451 15-000, 17-200, 17-419 17-425

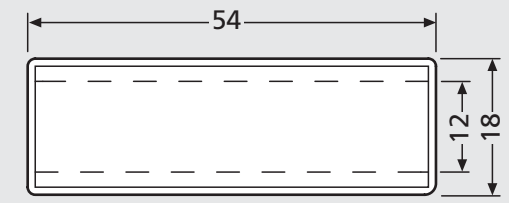

97-9-82014 Namensschild für Durchwurfhals Namensschildeinlage max. 50 x 12 x 0,5 mm, Ausstanzung 50 x 14 mm € 3,00

Einbau seit 1970

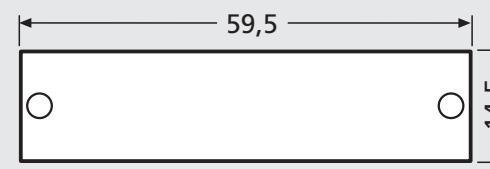

97-9-00317 Namensschild zum Aufschauben mit 2 Bohrungen, inkl. Schrauben und Muttern ohne Namensschildeinlage € 2,70

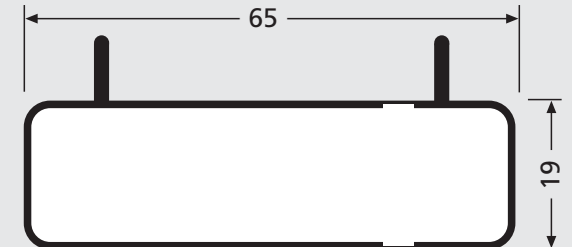

97-9-00315 Pendelnamensschild für Postverteileranlagen mit Einlage 61 x 15 mm € 6,30

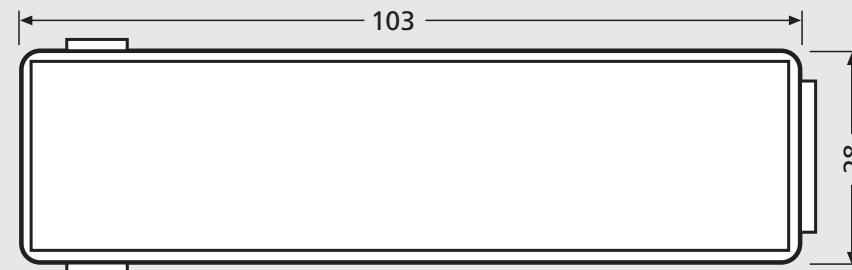

97-9-82158 Namensschild Schweiz, Frankreich für DESIGN-Briefkasten 17-1-10074 und 17-1-10075, Ausstanzung 103 x 28 mm mit Einlage 100 x 25 mm € 7,60

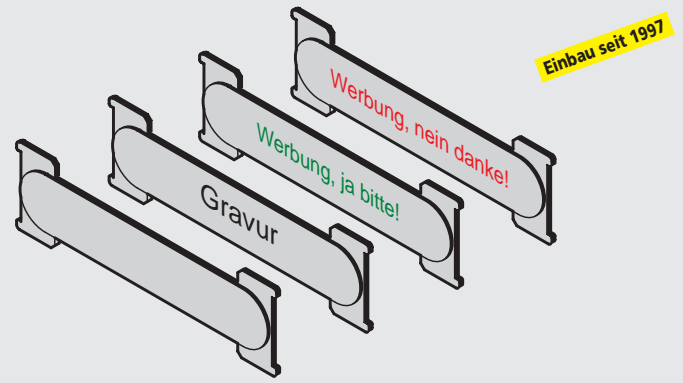

Einbau seit 1997

- 97-9-90227 ALU-Namensschild **RS4** ohne Gravur 72 x 21 mm € 3,50
- 90-3-00005 ALU-Namensschild **RS4** mit Gravur (bei Gravur: Schriftart DIN 1451, schwarz, Gravurhöhe 5 mm, ab 15 Buchstaben 2-zeilig) € 9,50
- 97-9-90384 dito mit Gravur "Werbung, nein danke!" € 6,90
- 97-9-90382 dito mit Gravur "Werbung, ja bitte!" € 6,90

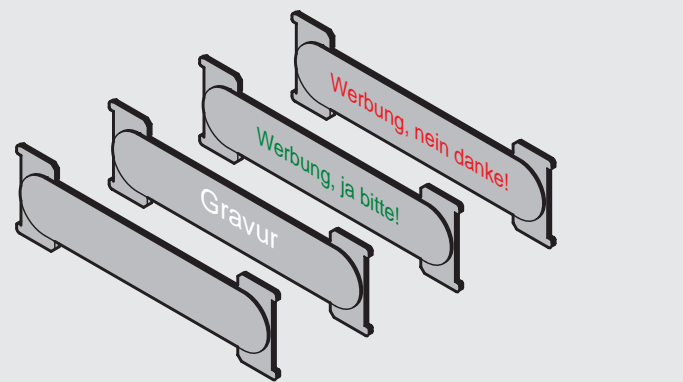

- 97-9-90228 Edelstahl-Namensschild **RS4** ohne Gravur € 3,50
- 90-3-00006 Edelstahl-Namensschild **RS4** mit Gravur, (bei Gravur: Schriftart DIN 1451, weiß, Gravurhöhe 5 mm, ab 15 Buchstaben 2-zeilig) € 16,40
- 97-9-90385 dito mit Gravur "Werbung, nein danke!" € 10,10
- 97-9-90383 dito mit Gravur "Werbung, ja bitte!" € 10,10



- 97-9-82205 Kunststoff-Transportnamensschild mit Einlage 60 x 15 x 0,5 mm für **RS4** € 2,10

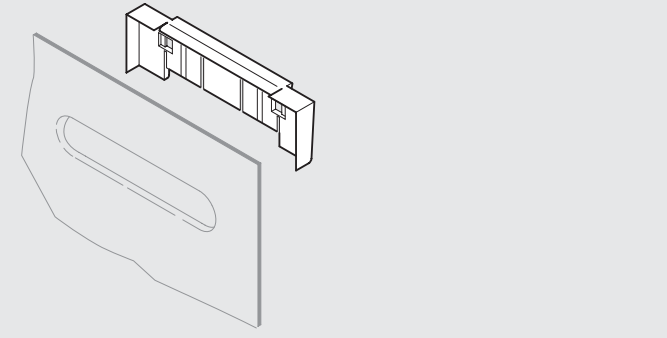

- 97-9-82165 Namensschildhalterung **RS4** für Brief- und Installationskästen € 2,20

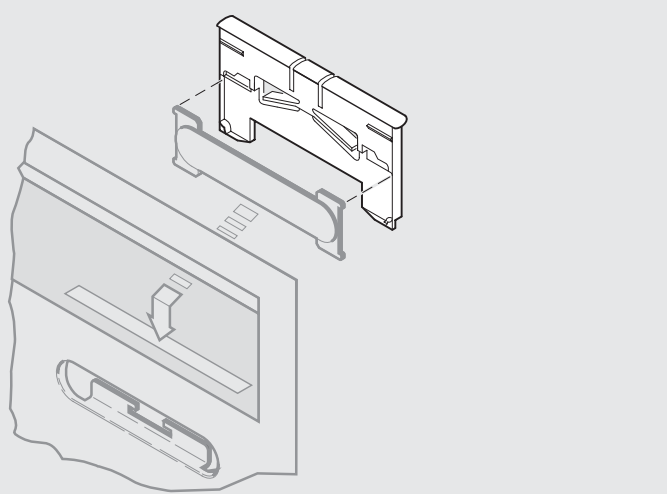

- 97-9-82200 Namensschildhalterung **RS4** für Prägefrontplatten € 2,20

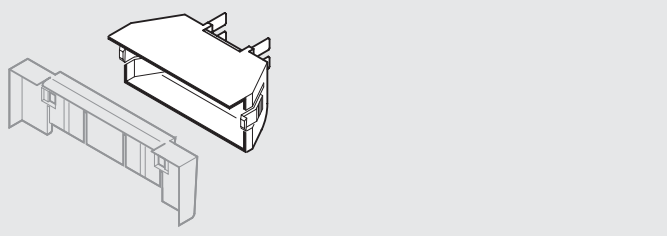

- 97-9-85149 Beleuchtungskasten für Namensschildhalterung **RS4** mit Soffitte (15 V, 1 W) Soffitte einzeln siehe Seite 4 € 6,50

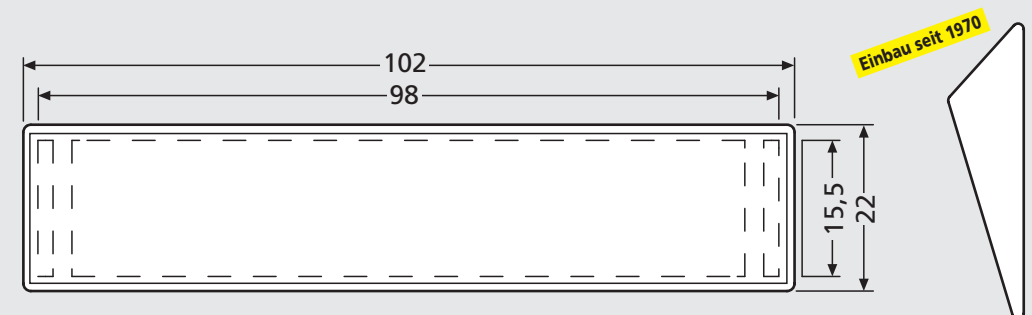

- 97-9-82036 Sichtglas mit Haltekeilen Ausstanzung 98 x 18 mm € 2,20

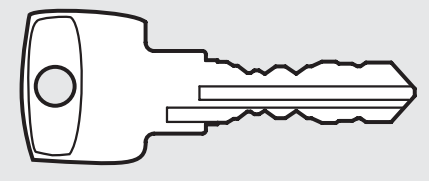

- 97-9-95052 Zylinderschlüssel 2H € 8,10

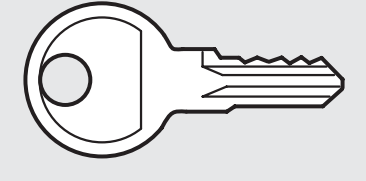

- 97-9-95135 Zylinderschlüssel TX/RX 01 € 3,70

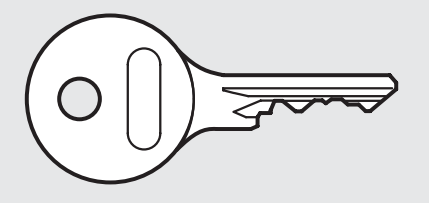

- 97-9-95049 Zylinderschlüssel 2D (Schlüsselnummer bitte angeben) € 3,70

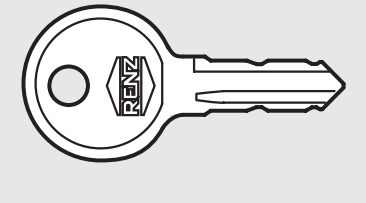

- 97-9-95136 Zylinderschlüssel FH (Schlüsselnummer bitte angeben) € 3,70

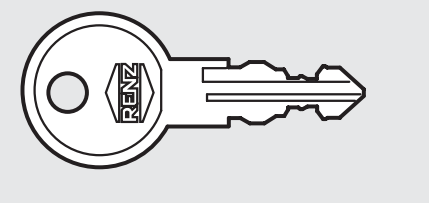

- 97-9-95137 Zylinderschlüssel RE (Schlüsselnummer bitte angeben) € 3,70

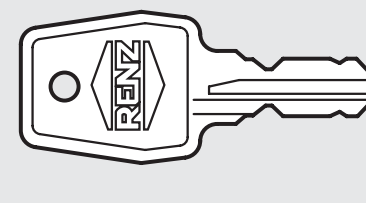

- 97-9-95055 Zylinderschlüssel EL 448 (Schlüsselnummer bitte angeben) € 8,10

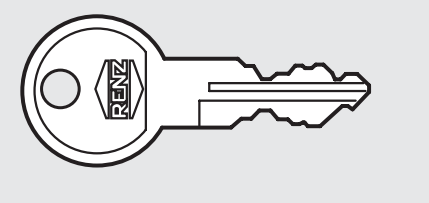

- 97-9-95138 Zylinderschlüssel 32 (Schlüsselnummer bitte angeben) € 3,70

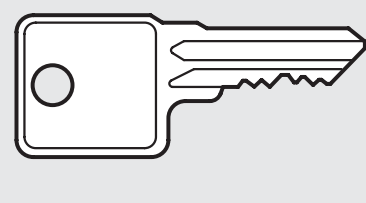

- 97-9-95050 Zylinderschlüssel 2C für Modellgruppe 30 ab 1982 (Schlüsselnummer bitte angeben) € 13,40

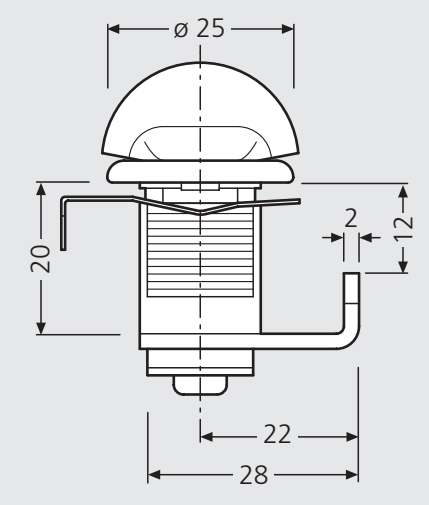

Einbau seit 2000

- 97-9-95182 Drehverschluss neues Modell € 10,80

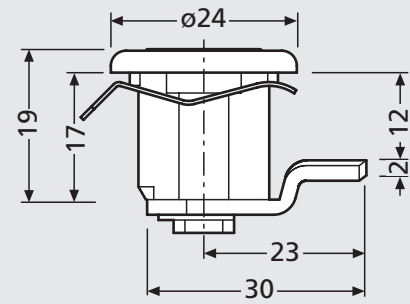

Neues System

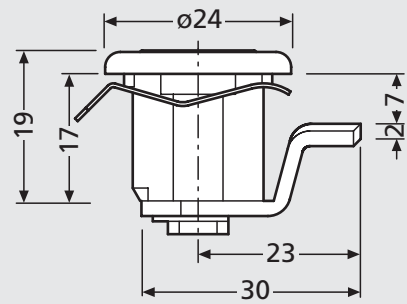

Altes System

- 97-9-95085 Zylinderschloss RE, Schließung 1-200 inkl. 2 Schlüssel, Einbau seit 1990 € 10,80
- 97-9-95086 Zylinderschloss RE, Schließung RX 01 inkl. 2 Schlüssel, Einbau seit 1990 € 10,80
- 97-9-95065 Zylinderschloss 32, Schließung 1-200 inkl. 2 Schlüssel, Einbau seit 1990 € 10,80
- 97-9-95132 Zylinderschloss 32, Schließung 1-100 für Tür DIN links inkl. 2 Schlüssel € 10,80

- 97-9-95084 Zylinderschloss RE, Schließung 1-200 inkl. 2 Schlüssel, Einbau seit 1990 € 10,80
- 97-9-95087 Zylinderschloss RE, Schließung RX 01 inkl. 2 Schlüssel, Einbau seit 1990 € 10,80

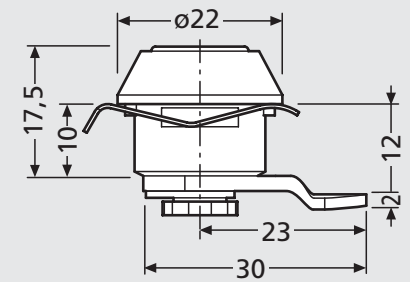

Neues System

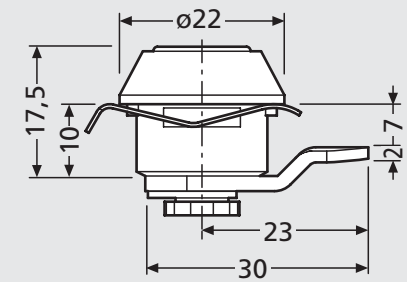

Altes System

- 97-9-95076 Zylinderschloss FH, Schließung 1-200 inkl. 2 Schlüssel € 10,80

- 97-9-95083 Zylinderschloss FH, Schließung 1-200 inkl. 2 Schlüssel € 10,80

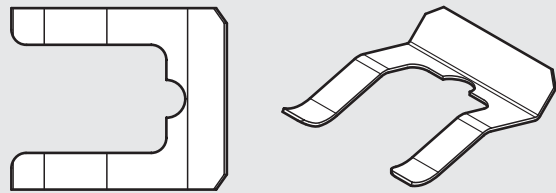

- 97-9-95008 Feder für alle Zylinder-schlösser nach Schloss-bezeichnung RE, 32, FH, TX (bitte angeben) € 1,20

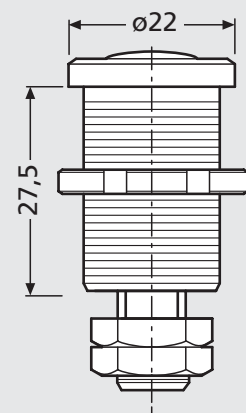
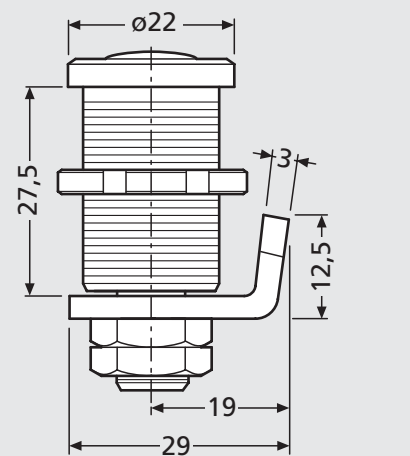

- Zylinderschloss 225-024, Schließung 2C 1-50 inkl. 2 Schlüssel, Einbau für Mitteilungskasten Modellgruppe 30, mit Riegel € 33,30

- Zylinderschloss 225-024, Schließung 2C 100 inkl. 2 Schlüssel, Einbau für Mitteilungskasten Modellgruppe 30, ohne Riegel € 30,90

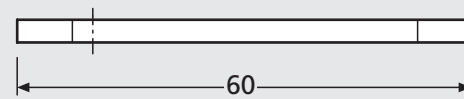

- Riegel gerade, zum Anpassen, für Zylinderschloss 225-024 € 1,70

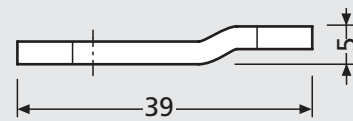

- Riegel gekröpft, passend für Mitteilungskasten (alte, eckige Ausführung) € 2,40

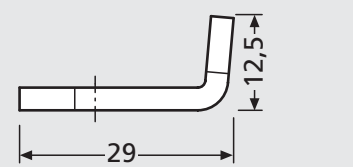

- Riegel gekröpft, passend für Mitteilungskasten (neue RS 2000 Ausführung) € 2,40

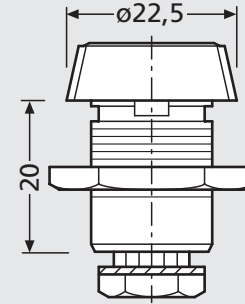

- Zylinderschloss 447, Schließung 2H 1-150 inkl. 2 Schlüssel, ohne Riegel, Einbau seit 1977 € 14,40

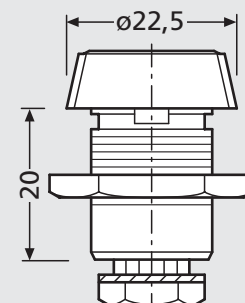

- Zylinderschloss 447, Schließung 2H 500 inkl. 2 Schlüssel, ohne Riegel, Einbau seit 1977 € 14,40

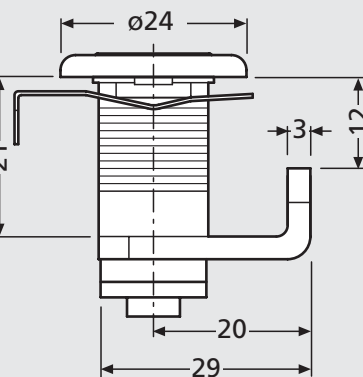

- Zylinderschloss 448, Schließung EL 1-200 inkl. 2 Schlüssel, mit Riegel, Einbau seit 1993 € 16,10

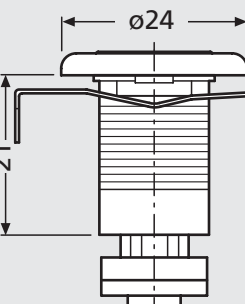

- Zylinderschloss 448, Schließung EL 201-300 inkl. 2 Schlüssel, ohne Riegel, Einbau seit 1993 € 14,40
- wie vor, jedoch Schließung EL 500 € 14,40

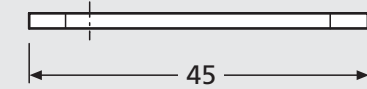

- Riegel gerade zum Anpassen für 447-Schloss € 1,70

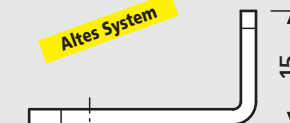

- Riegel gekröpft für altes System € 1,70

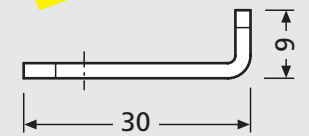

- Riegel gekröpft für Standard-Briefkästen € 1,70



- Riegel gekröpft für verstärkte Türe € 1,70

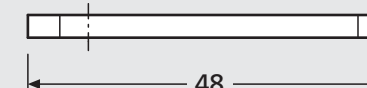

- Riegel gerade zum Anpassen für 448-Schloss € 1,70

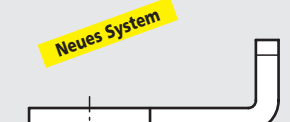

- Riegel gekröpft für verstärkte Türe € 1,70

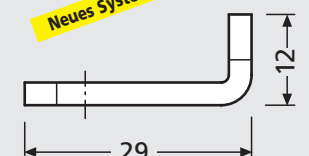

- Riegel gekröpft für Standard-Briefkästen € 1,70



- Riegel gekröpft für Modellgruppe 22 € 1,70

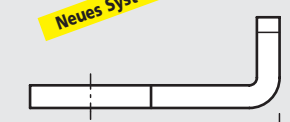

- Riegel gekröpft für Dreipunktverriegelung Serienkästen € 3,50



- Riegel gekröpft für Dreipunktverriegelung schwere Baureihe € 3,50

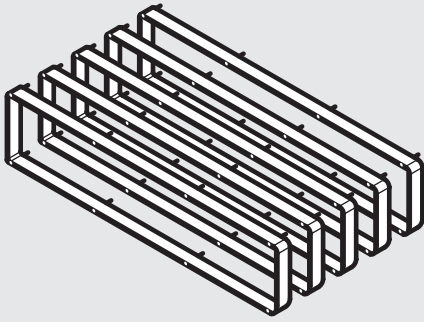

97-9-82222 Set Durchwurfhalsverlängerungen aus Kunststoff, grau, mit 5 Verlängerungen à 10 mm, inkl. Schraubenset. Für Einwurfklappe / Einwurfplatte 260 mm breit. € 12,00

97-9-82223 Set Durchwurfhalsverlängerungen aus Kunststoff, grau, mit 5 Verlängerungen à 10 mm, inkl. Schraubenset. Für Einwurfklappe / Einwurfplatte 370 mm breit. € 12,90

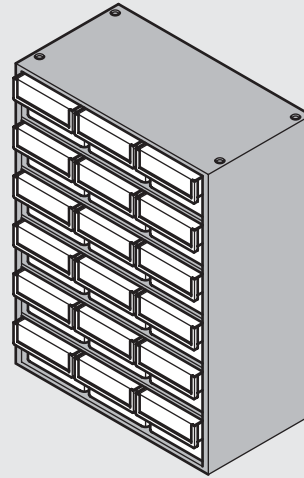

97-9-99139 RENZ-Service-Box mit 254 der wichtigsten Zubehörartikel bestückt € 571,20

97-9-99103 RENZ-Service-Box leer € 80,60

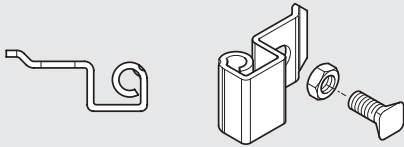

97-9-00309 Edelstahl-Türscharnier oben, verdeckt liegend, mit Schraube und Mutter € 2,00

97-9-00310 Edelstahl-Türscharnier unten, verdeckt liegend, mit Schraube und Mutter € 2,00

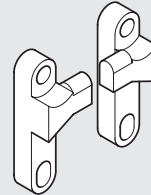

97-9-82096 Kunststoff-Klappenhalter links, mit Öffnungsbegrenzer, 10 x 28 mm € 2,80

97-9-82097 Kunststoff-Klappenhalter rechts, mit Öffnungsbegrenzer, 10 x 28 mm € 2,80

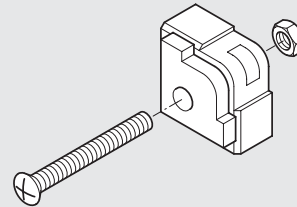

97-9-00280 Front-Befestigungselement mit Schraube und Mutter, vernickelt, für Mauer- und Klingelfronten € 2,60

97-9-00281 Front-Befestigungselement mit Schraube und Mutter, schwarz, für Mauer- und Klingelfronten € 2,60

**INTERNETSHOP**  
**www.renz24.de**

WILLKOMMEN IM **RENZ-INTERNET-SHOP**

Schnell und einfach: Sie bestellen online Briefkastenanlagen oder Ersatzteile direkt ab Lager – wir versenden innerhalb von 24 Stunden<sup>1)</sup>.

Sie haben die Kosten im Überblick und sehen direkt wie schnell Sie den Artikel erhalten, wenn er einmal nicht sofort verfügbar sein sollte. Alle Briefkästen und Ersatzteile sind in Wort und Bild dokumentiert, so dass Sie schnell das Gesuchte finden.

<sup>1)</sup> sofern ab Lager verfügbar. Bei Bestelleingang Mo. - Do. bis 14:00 Uhr bzw. Fr. bis 10:00 Uhr erfolgt der Versand noch am selben Tag. Ausserhalb dieser Zeiten sowie an Feiertagen, Brückentagen oder Betriebsferien am darauffolgenden Arbeitstag.

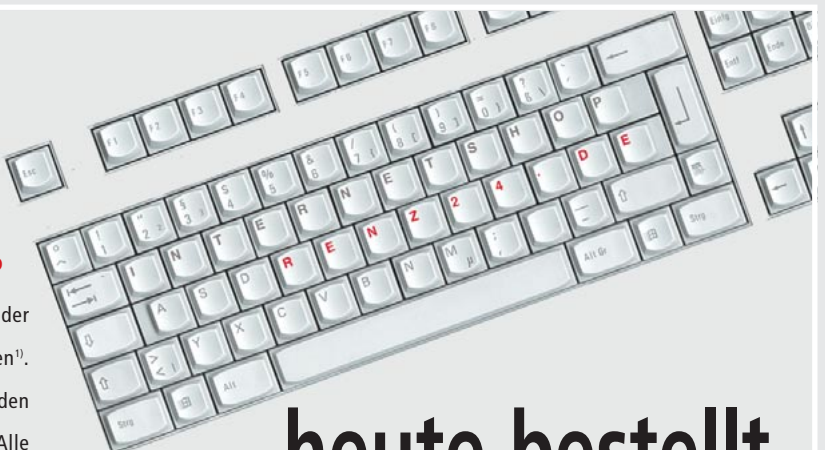

**... heute bestellt,  
morgen geliefert ...**